

Telefonschaltmodul Teleswitch

■ Anwendung Türmanager TM3 a/b light



Türöffner-
schaltung



Hoflich
Blinklicht



Akustisches
Signale

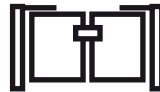

Hoftor



Garagentor



Telefon-Schaltmodul
Teleswitch

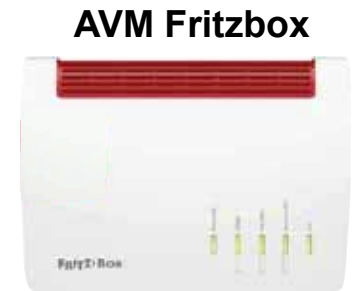
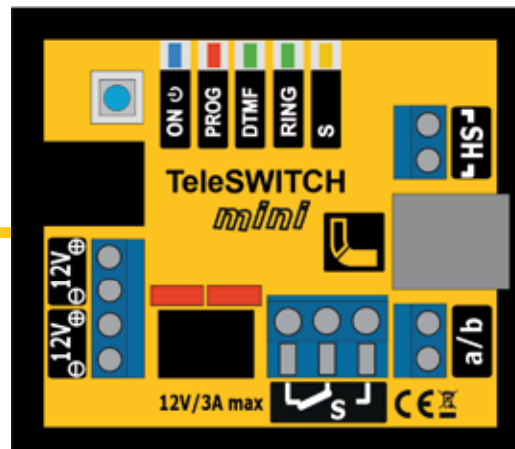

AVM Fritzbox



Speedport



Telefonanlage

Der Teleswitch verdoppelt die Anzahl der fernwirkbaren Schaltrelais des TMIII a/b light .
Er ist frei programmierbar! per DTMF Wahl
Unabhängig vom verwendeten Telefonendgerät.
Kann mit allen MFV-fähigen Telefon bedient werden.
Kann als SAR Relais eingesetzt (Rufonaktivierung oder DTMF-Fernwirken) werden
Ist als Zeitrelais (programmierbare Schaltdauer, Verzögerungsdauer, Uhrzeit) verwendbar

Telefon Schaltmodul TeleSWITCH

■ Anwendung Türsprechanlage



Türöffner-
Schaltungen



Hoflicht
Blinklicht



Akustische
Signale



Hoftor



Garagentor

**Telefon-Schaltmodul
TeleSWITCH**

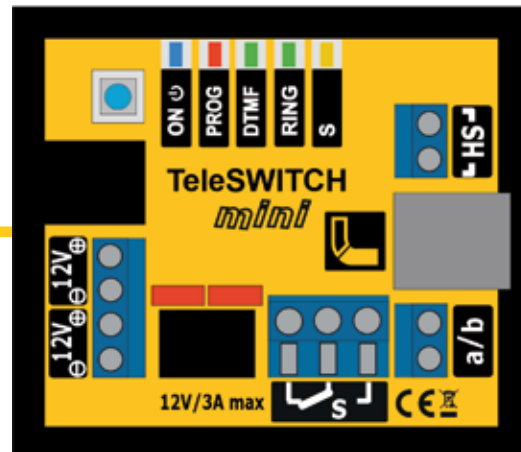

AVM FRITZ!Box



Speedport



Telefonanlage

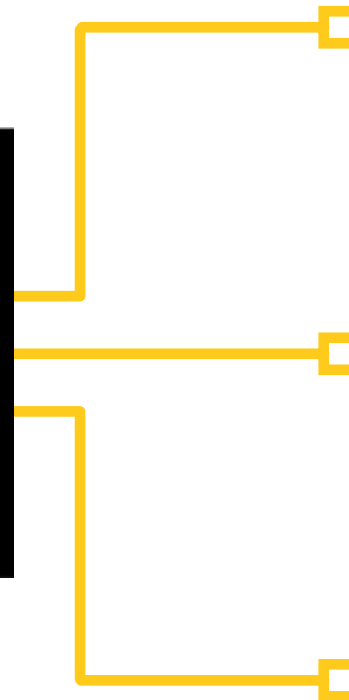

Telefon Schaltmodul TeleSWITCH

■ Anwendung Telefon



Türöffner-Schaltungen



Hoflicht Blinklicht



Akustische Signale

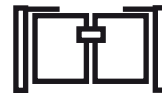

Hoftor



Garagentor

Telefon-Schaltmodul
TeleSWITCH

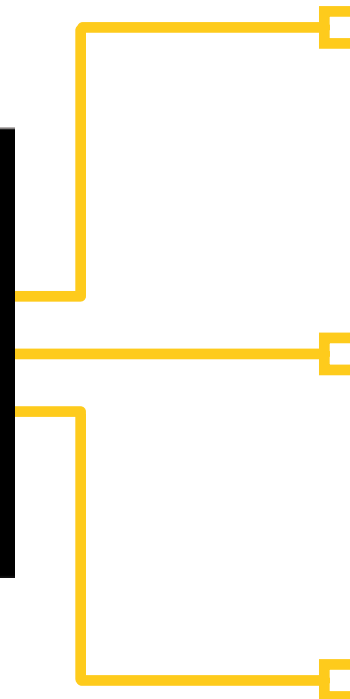
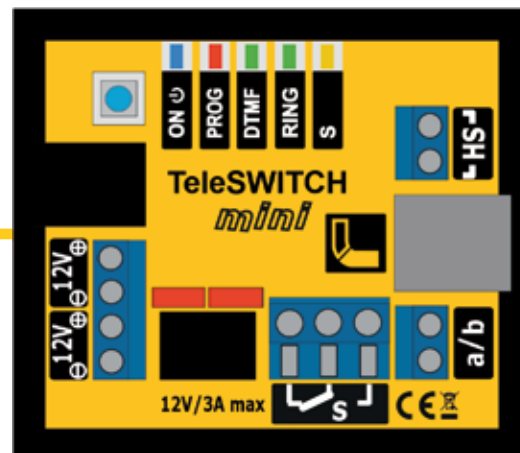

AVM FRITZ!Box



Speedport



Telefonanlage



Telefon Schaltmodul TeleSWITCH ■ Anwendung Fernschalten



Türöffner-Schaltungen



Hoflicht Blinklicht



Akustische Signale

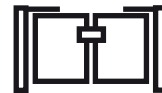

Hoftor



Garagentor



**Telefon-Schaltmodul
TeleSWITCH**

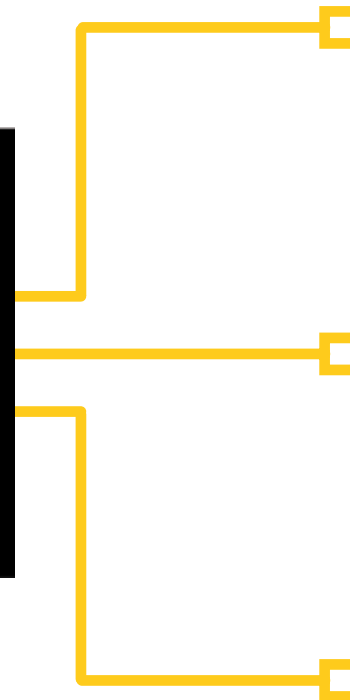
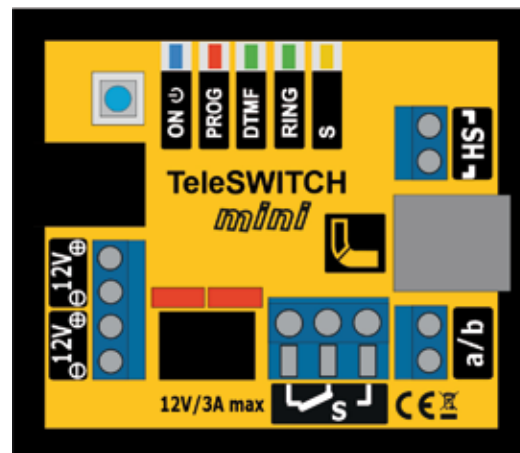

AVM FRITZ!Box



Speedport



Telefonanlage



Übersichts- und Anschlusspläne am Beispiel Fritzbox

Zeitschaltfunktion

1 - Türöffner für Gartentor und Sicherheitstüröffner für die Haustüre	6
2 - Sicherheitstüröffner für Gartentor und Haustüre mit gemeinsamer Betätigung	8
3 - Sicherheitstüröffner für die Haustüre mit Motorschloss	10
4 - Aussenlicht-Automatik	12

Rufstrom-Schaltfunktion

5 - Türöffner für Gartentor und Sicherheits-Garagentoröffner	14
6 - Aussenbeleuchtung mit LED-Spot	16

EIN- AUS Funktion

7 - Aussenbeleuchtung mit Netzspannung	18
--	----

Übersichts- und Anschlusspläne am Beispiel Fritzbox

Rufstromsignal

8 - Optische Anrufsignalisierung 20

EIN-AUS Funktion mit Rückmeldung

9 - Klimaanlage in der Ferienwohnung schalten 22

Uhrzeitschalten

10 - Aussenbeleuchtung bei Dämmerung automatisch schalten 24

Sicherheits-Türöffner für Gartentor und Haustüre mit gemeinsamer Betätigung

Funktionen:

In diesem Beispiel gibt es zwei Sicherheits-Türöffner. Beide werden unabhängig voneinander geschaltet. Die Fernsteuerung geschieht über 2 unterschiedliche Öffnungscodes innerhalb der Vierbindung zur Tür. Je nach Schaltungsvariante ist ein stärkeres Netzteil zu berücksichtigen. Beide Türöffner sind von außen nicht zugänglich ist.

Programmierung Zeitschaltfunktion

Relais S: Türöffner Haustüre

Schaltzeit 20 Sekunden:

* 1 1 # 20 *

Beispiel Aktivierungsnummer 1234:

* 1 #1234* #

Halteschaltung entfällt: Türstation hebt ab
zum **Betrieb Programmierung AUS**

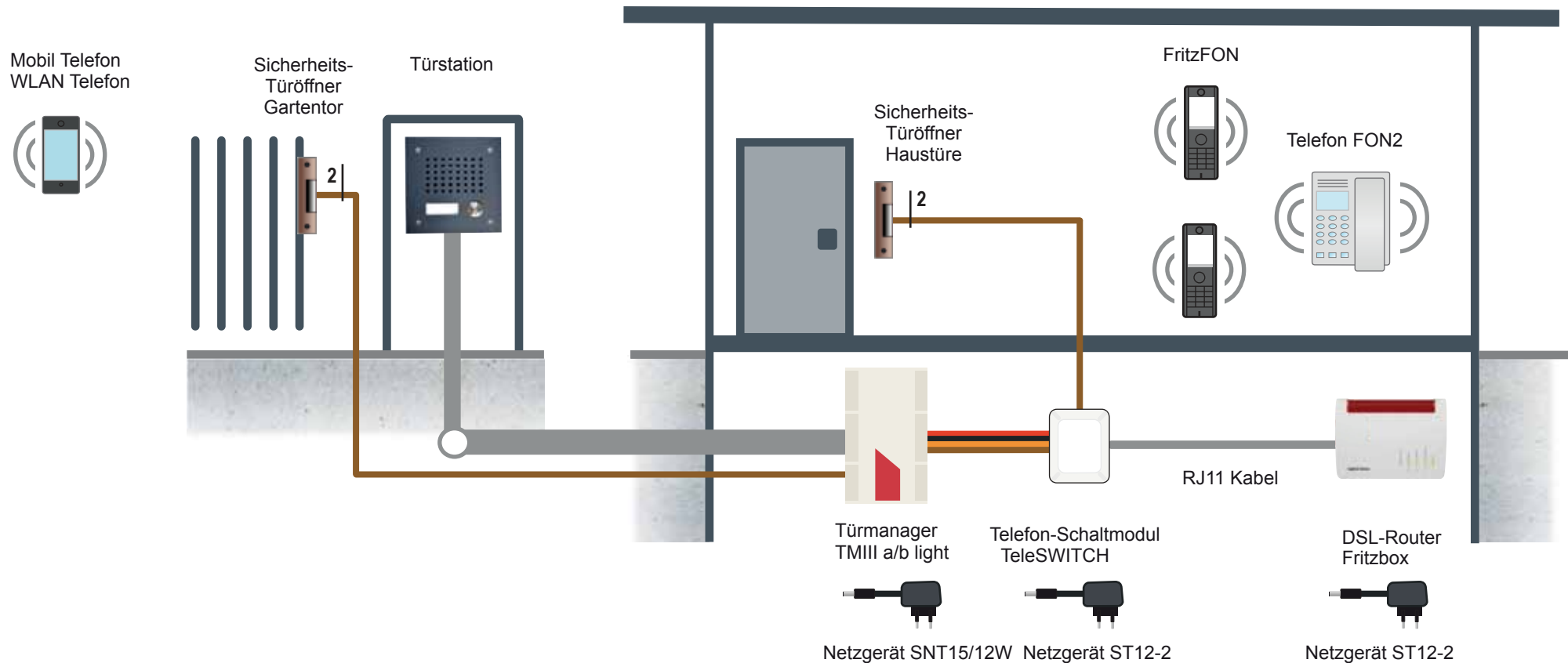

Sicherheits-Türöffner für Gartentor und Haustüre mit getrennter Betätigung

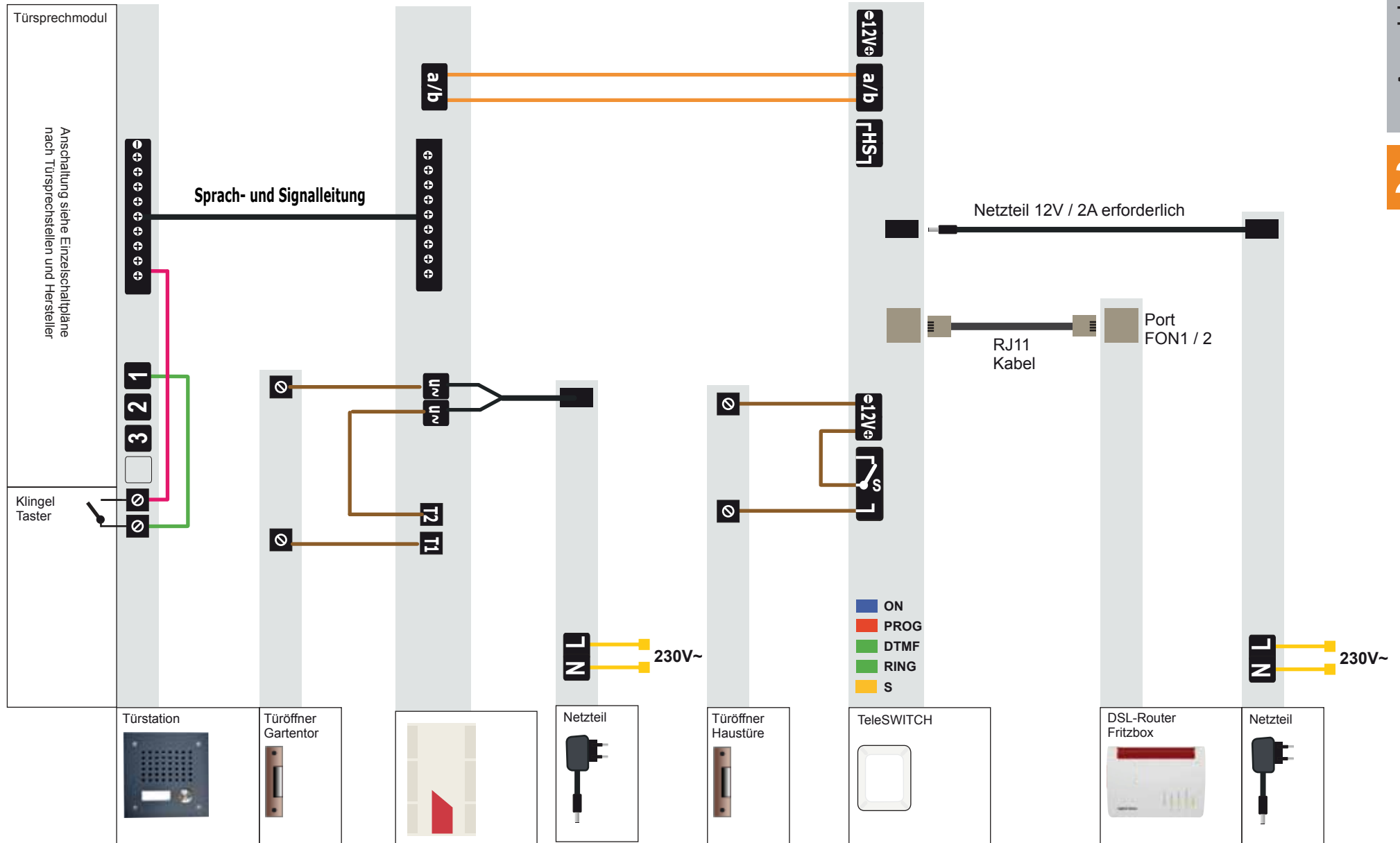

Türöffner für Gartentor und Sicherheits-Türöffner für die Haustüre

Funktionen:

In diesem Beispiel gibt es zwei Türöffner.
Nach Anruf der Türstation wird der Gartentoröffner
mit dem Code des Türsprechmoduls ganz normal aktiviert.

Der zweite Türöffner für die Haustüre ist der
Sicherheitstüröffner der von außen nicht zugänglich ist.

Programmierung Zeitschaltfunktion

Relais S: Türöffner Haustüre
Schaltzeit 5 Sekunden:

* 1 1 # 5 *

Beispiel Aktivierungsnummer 1234:

* 1 #1234 * #

Halteschaltung entfällt: Türstation hebt ab
zum **Betrieb Programmierung AUS**

Mobil Telefon
WLAN Telefon



Türöffner
Gartentor

Türstation

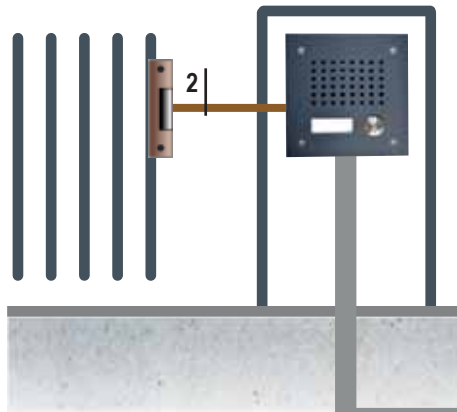

Sicherheits-
Türöffner
Haustüre



Netzgerät ST12

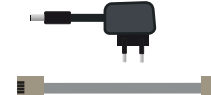

DSL-Router
Fritzbox

Telefon-Schaltmodul
TeleSWITCH

RJ11 Kabel

Türöffner für Gartentor und Sicherheits-Türöffner für die Haustüre

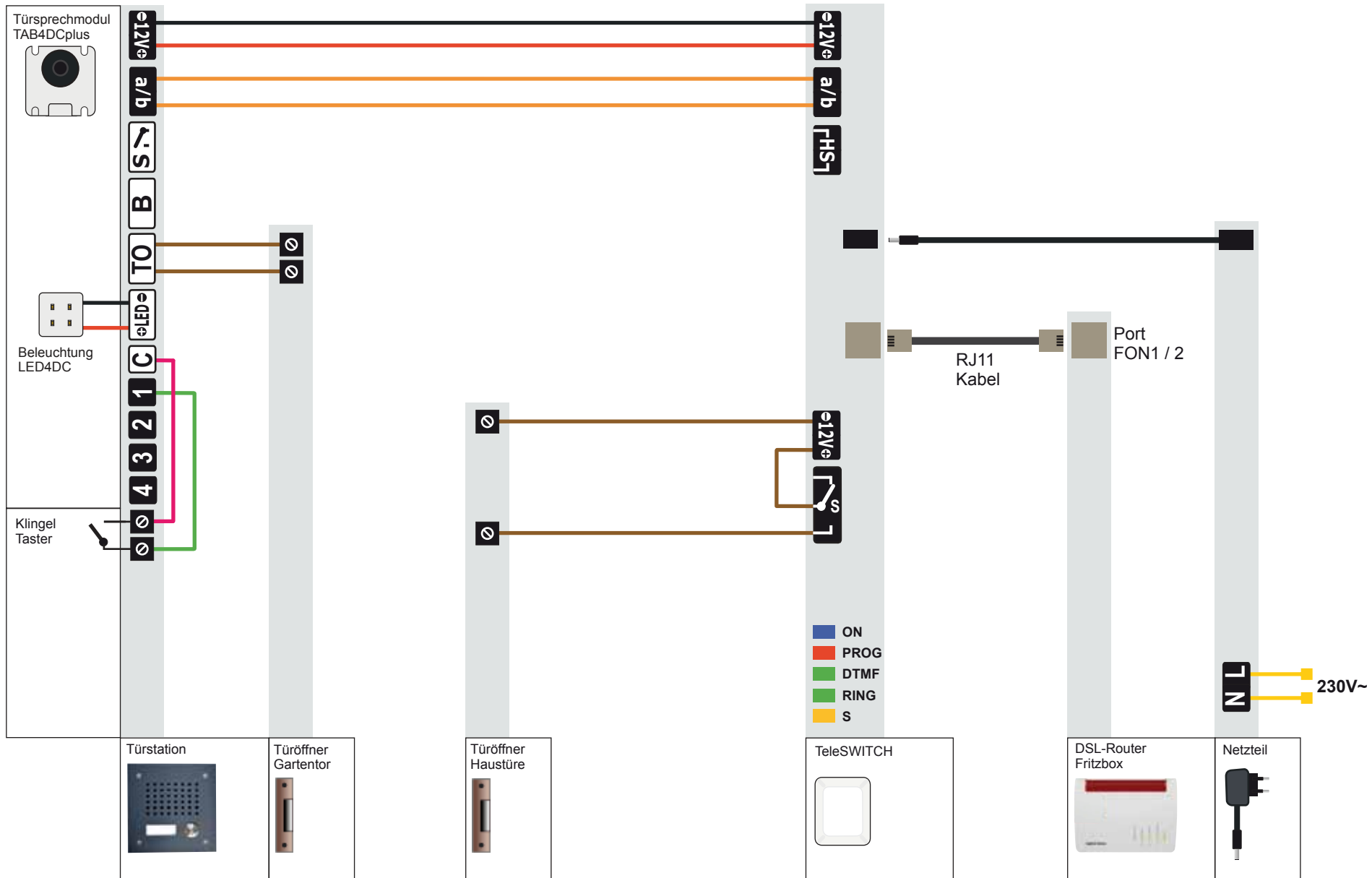

Sicherheits-Türöffner für Gartentor und Haustüre mit gemeinsamer Betätigung

Funktionen:

In diesem Beispiel gibt es zwei Sicherheits-Türöffner. Beide werden gleichzeitig gemeinsam geschaltet.

Eine etwas längere Schaltzeit ist für die Wegezeit zur Haustüre zu berücksichtigen sowie ein stärkeres Netzteil.
Beide Türöffner sind von außen nicht zugänglich ist.

Programmierung Zeitschaltfunktion

Relais S: Türöffner Haustüre

Schaltzeit 20 Sekunden:

* 1 1 # 20 *

Beispiel Aktivierungsnummer 1234:

* 1 #1234* #

Halteschaltung entfällt: Türstation hebt ab zum **Betrieb Programmierung AUS**

Mobil Telefon
WLAN Telefon



Sicherheits-
Türöffner
Gartentor

Türstation

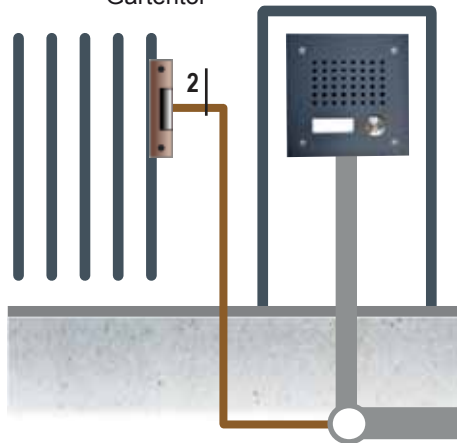

Sicherheits-
Türöffner
Haustüre



FritzFON



FritzFON



Telefon FON2

Netzgerät ST12-2

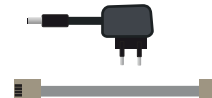

DSL-Router
Fritzbox

Telefon-Schaltmodul
TeleSWITCH

RJ11 Kabel

Sicherheits-Türöffner für Gartentor und Haustüre mit gemeinsamer Betätigung

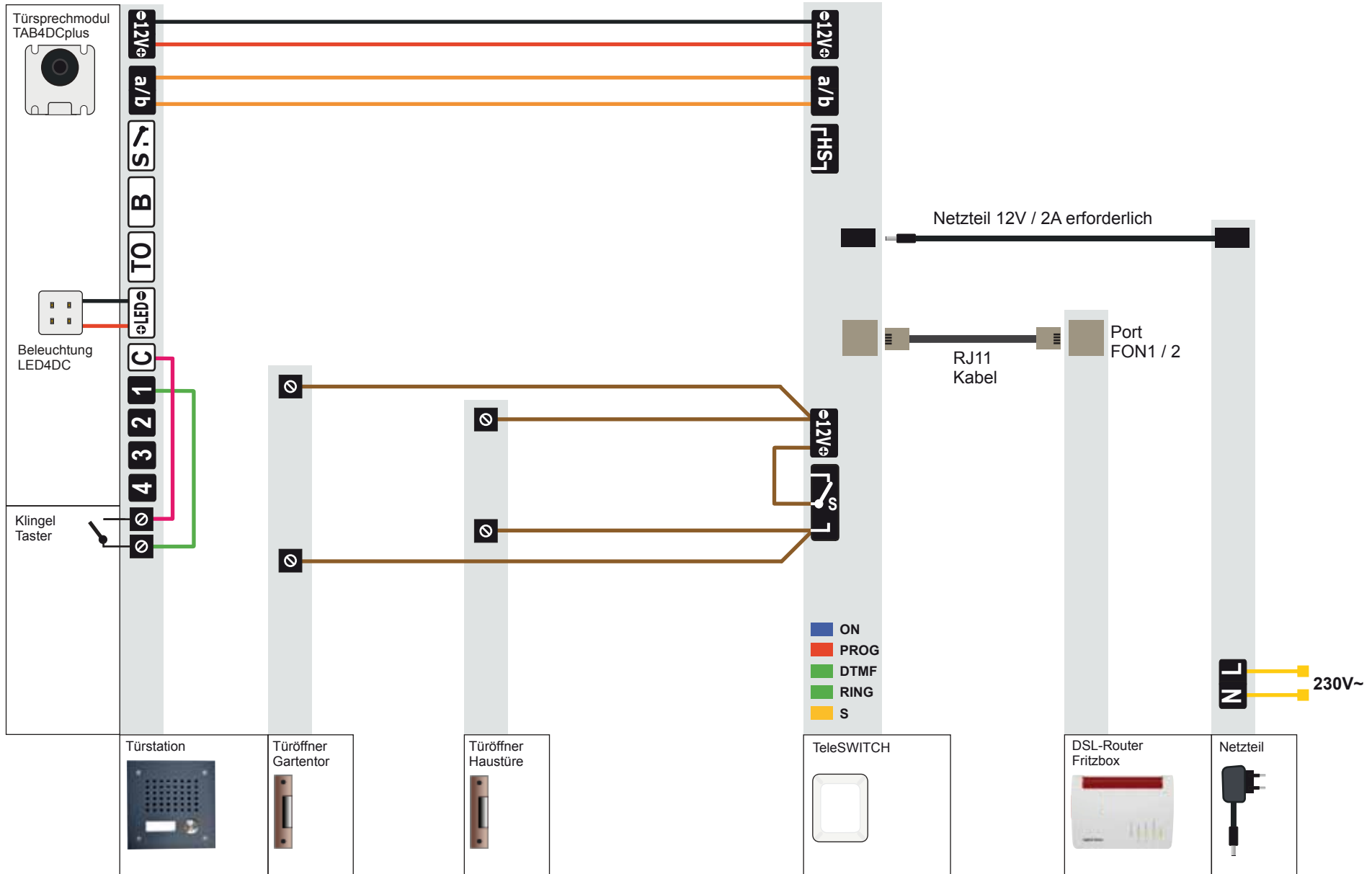

Sicherheits-Türöffner für Haustüre mit Motorschloss

Funktionen:

In diesem Beispiel wird ein Motorschloss angesteuert.

Das Teleswitch liefert dafür lediglich den Schaltimpuls.

Dieser Beispielanschlussplan sollte noch mit dem Lieferanten des Motorschlusses besprochen werden.

Programmierung Zeitschaltfunktion

Relais S: Motorschloss Haustüre

Schaltzeit 1 Sekunde:

* 1 1 # 1 *

Beispiel Aktivierungsnummer 1234:

* 1 #1234* #

Halteschaltung entfällt: Türstation hebt ab ohne Türstation mit Halteschaltung
zum **Betrieb Programmierung AUS**

Mobil Telefon
WLAN Telefon



Türstation

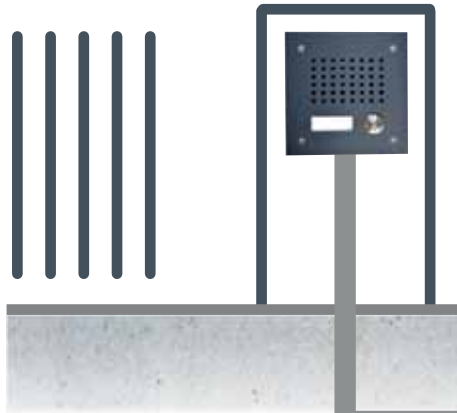

Motorschloss



FritzFON



FritzFON



Telefon FON2



Netzgerät ST12



DSL-Router
Fritzbox



Telefon-Schaltmodul
TeleSWITCH

RJ11 Kabel



Sicherheits-Türöffner für Haustüre mit Motorschloss

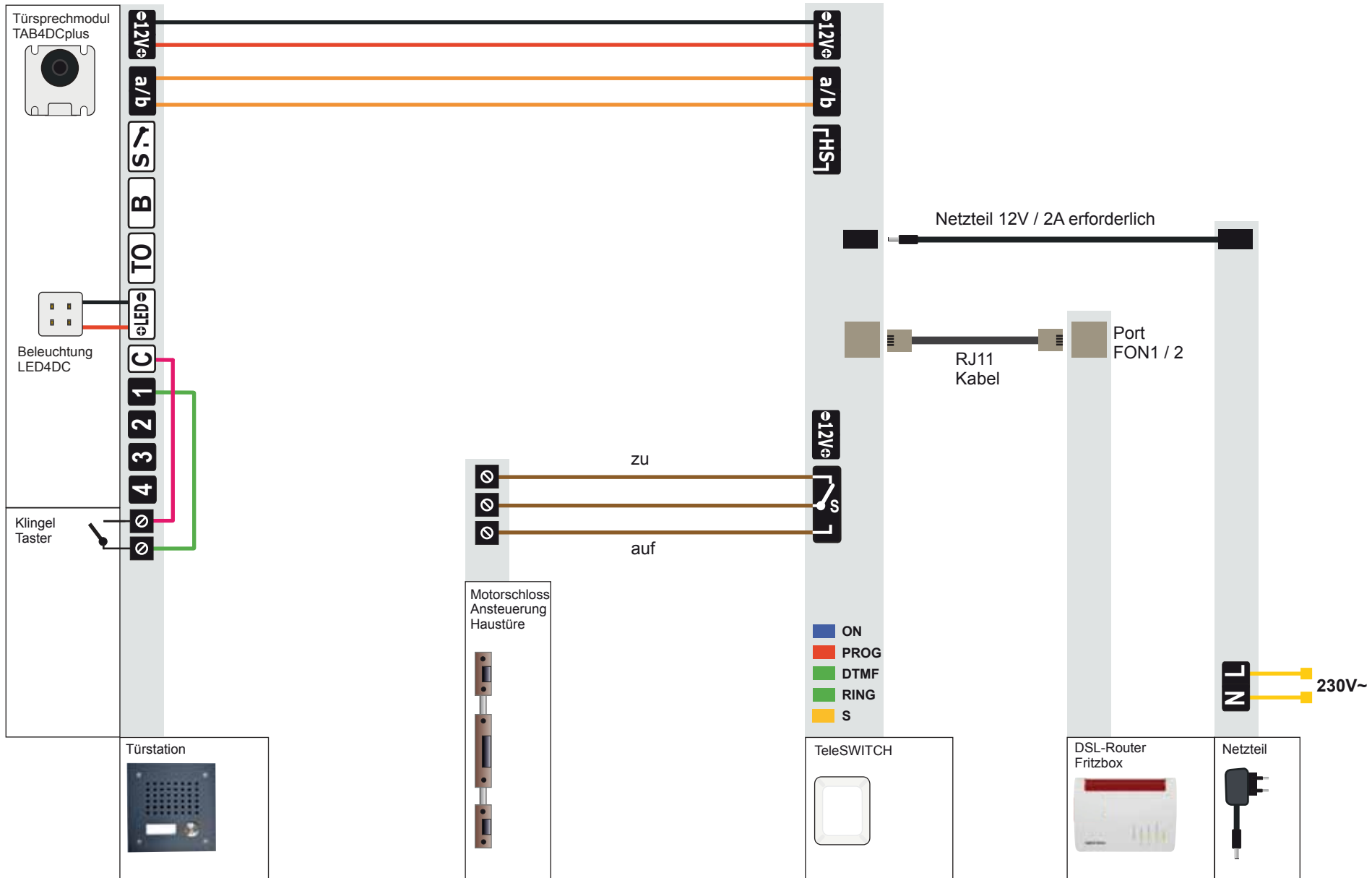

Aussenlicht-Automatik

Funktionen:

In diesem Beispiel wird ein Aussenlicht geschaltet.
Das Aussenlicht soll für 20 Minuten eingeschaltet werden

1. wenn ein Besucher klingelt automatisch.
Beim Drücken das Klingelasters wird eine Tonwahl-Information gesendet, die das Licht schaltet.
2. bei Anruf der Türstation von innen.
Dazu muss eine beliebige Taste 1-0 am Telefon gedrückt werden.

Programmierung Zeitschaltfunktion

Relais S: Aussenlicht
Schaltzeit 20 Minuten:

* 1 1 # 1200 *

Beispiel Aktivierungsnummer ****:

* 1 # **** * #

Halteschaltung entfällt: Türstation hebt ab
zum **Betrieb Programmierung AUS**

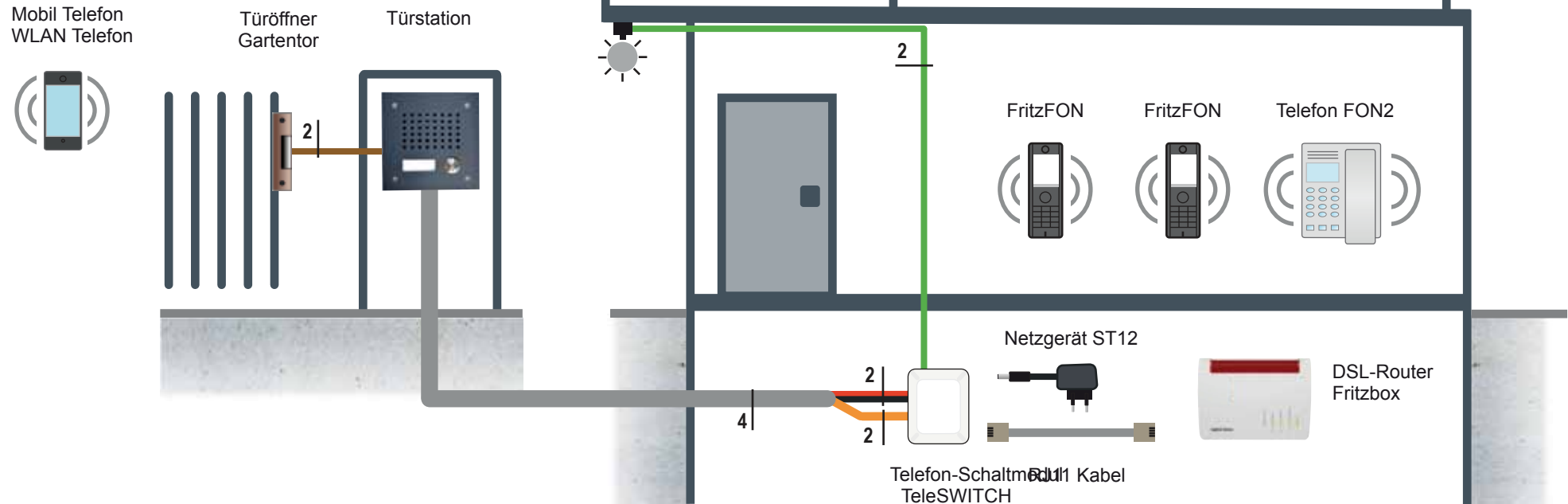

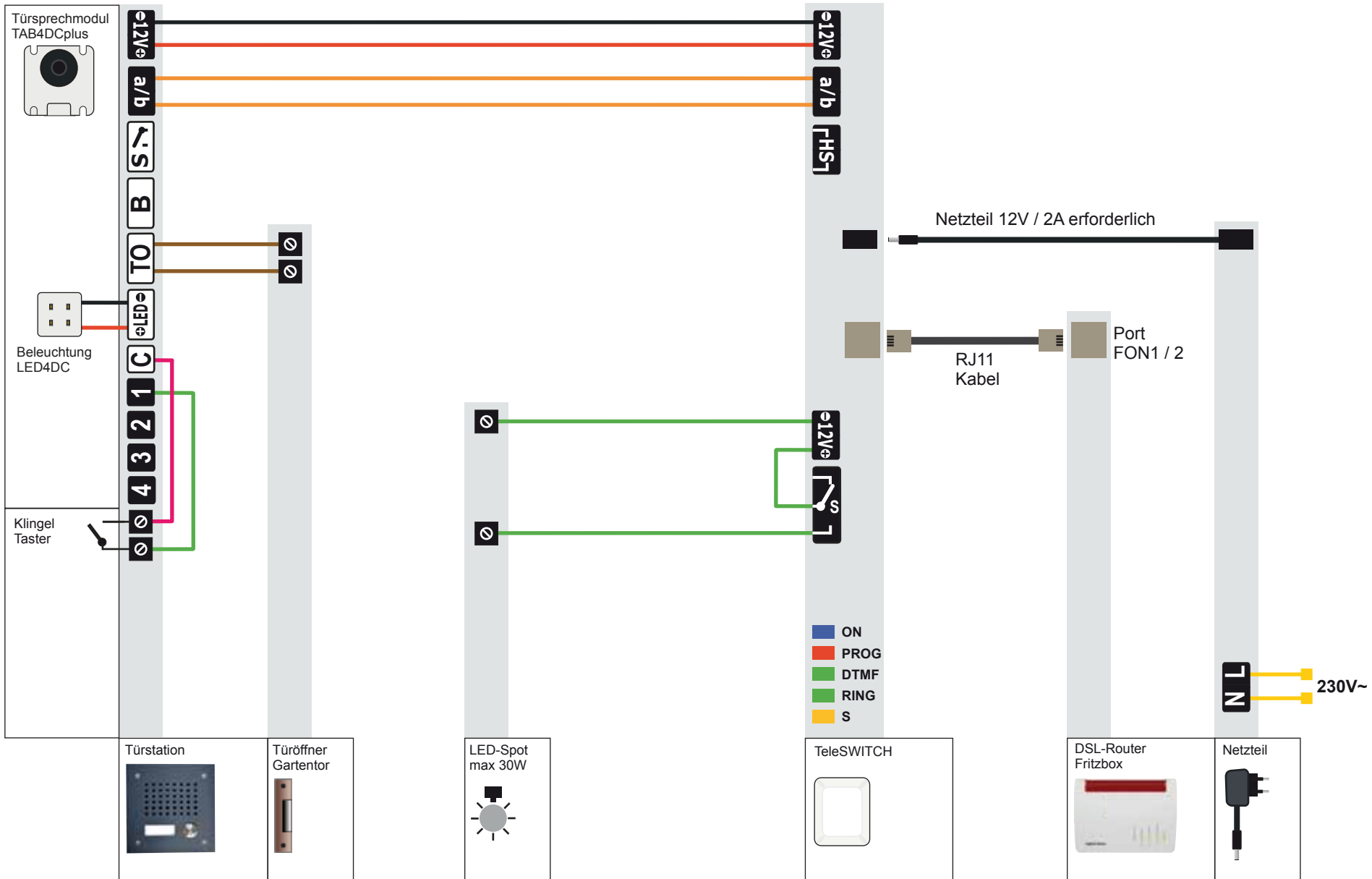

Türöffner für Gartentor und Sicherheits-Garagentoröffner

Funktionen:

In diesem Beispiel gibt es zwei Öffner.
Nach Anruf der Türstation wird der Gartentoröffner mit dem Code des Türsprechmoduls ganz normal aktiviert.

Der zweite Öffner für das Garagentor ist ein Sicherheitsöffner der von außen nicht zugänglich ist.

Programmierung Rufstrom-Schaltfunktion

Relais S: Öffnerimpuls für Garagentormotor
Schaltzeit 1 Sekunden:

* 1 3 # 1 *

Aktivierungsnummer entfällt
wählen Sie eine geheime Rufnummer
Haltschaltung entfällt: Türstation hebt ab
zum **Betrieb Programmierung AUS**

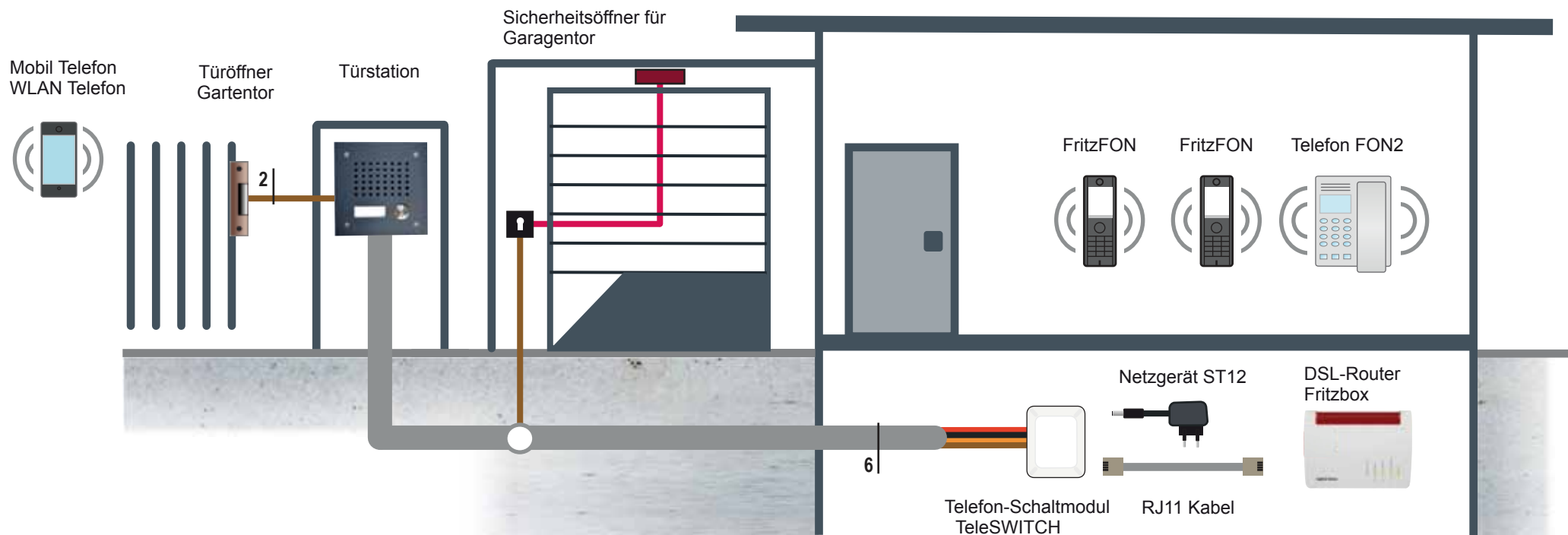

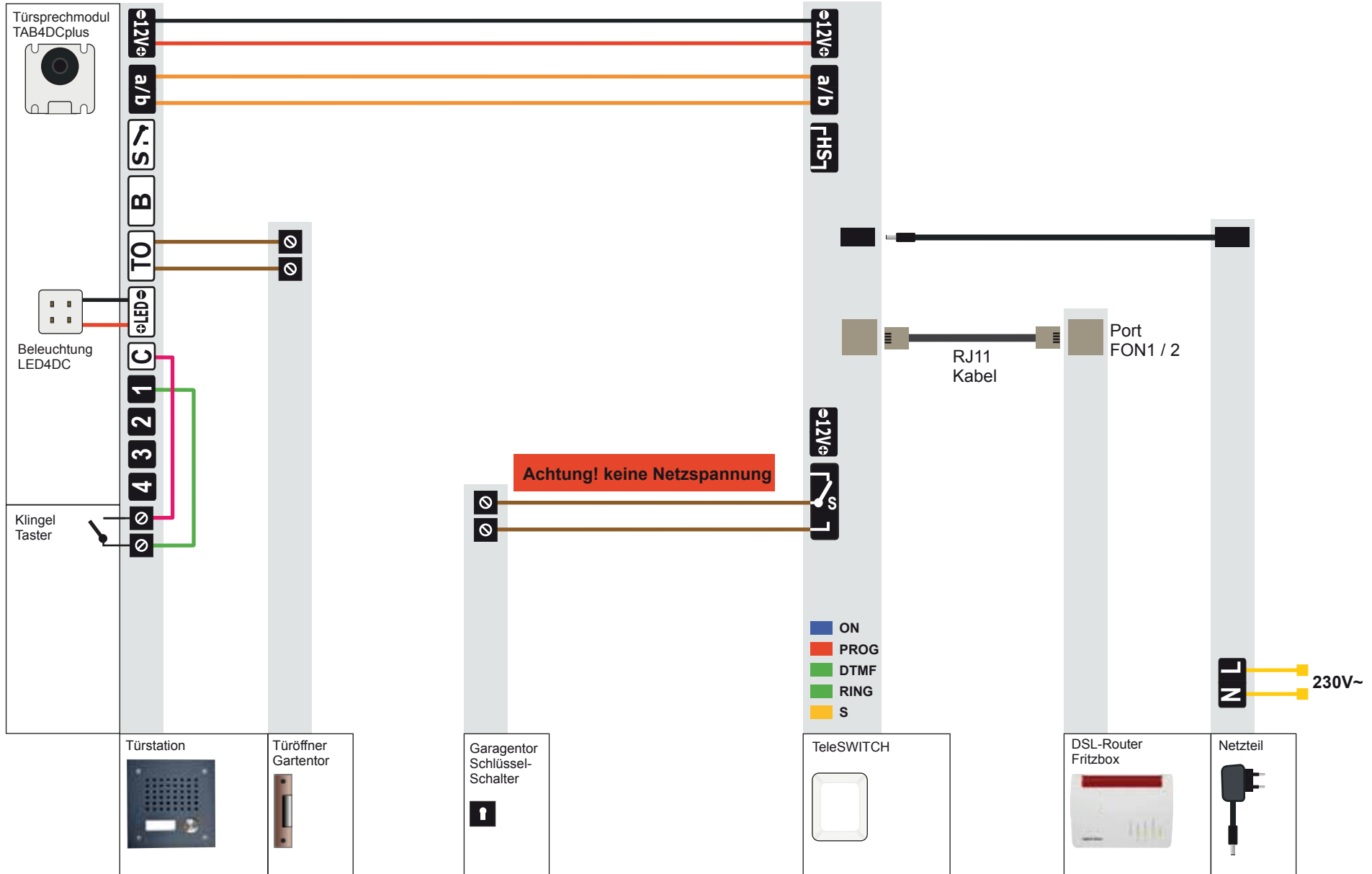

Aussenbeleuchtung mit LED-Spot

Funktionen:

In diesem Beispiel werden LED-Spots aktiviert.

Die Aktivierung wird allein durch einen Anruf ausgeöst.

Programmierung Rufstrom-Schaltfunktion

Relais S: LED-Spots Aussen

Schaltzeit 15 Minuten:

* 1 1 # 900 *

Aktivierungsnummer entfällt

Halteschaltung entfällt: Rufstrom

zum **Betrieb Programmierung AUS**

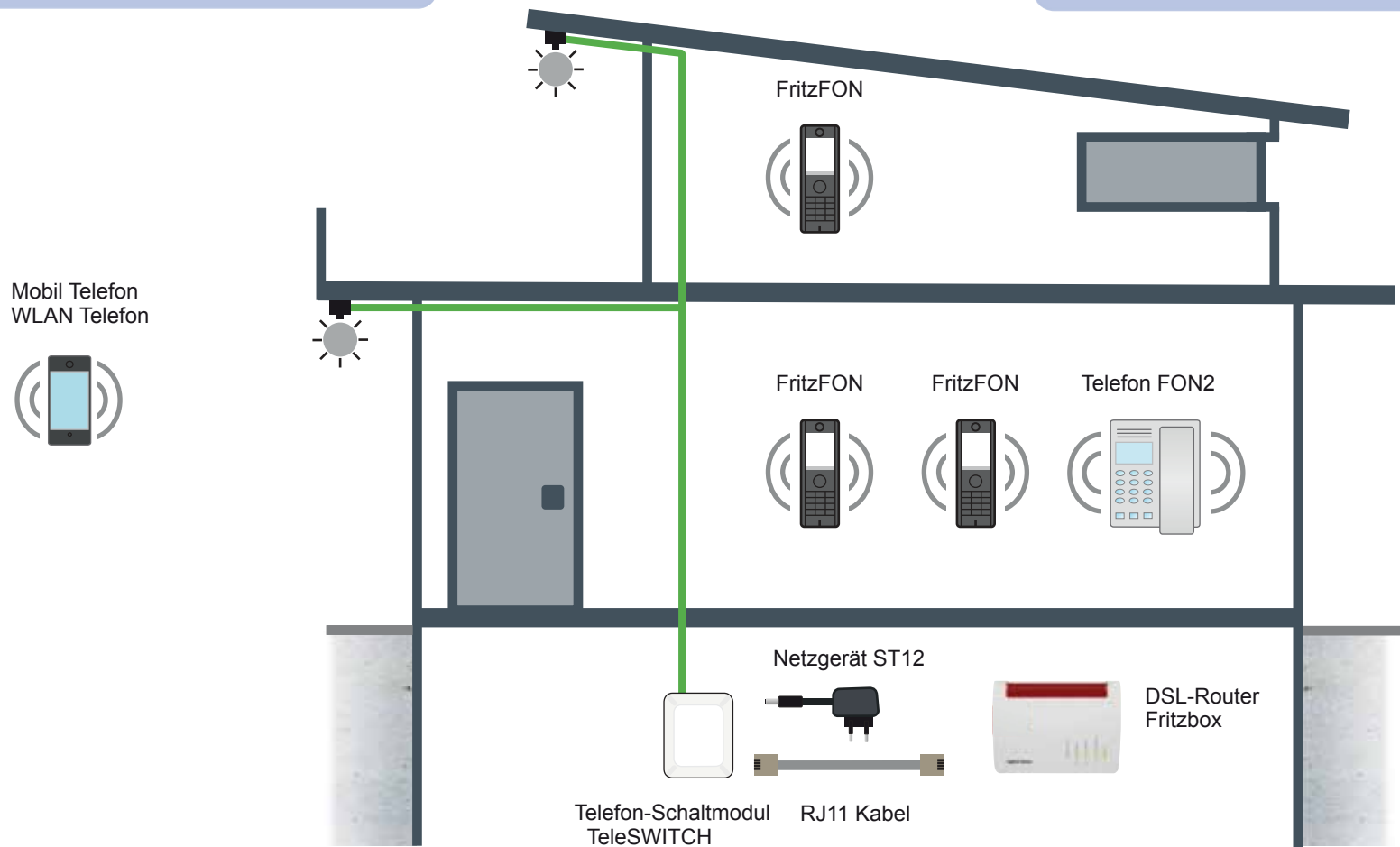

Aussenbeleuchtung mit LED-Spot

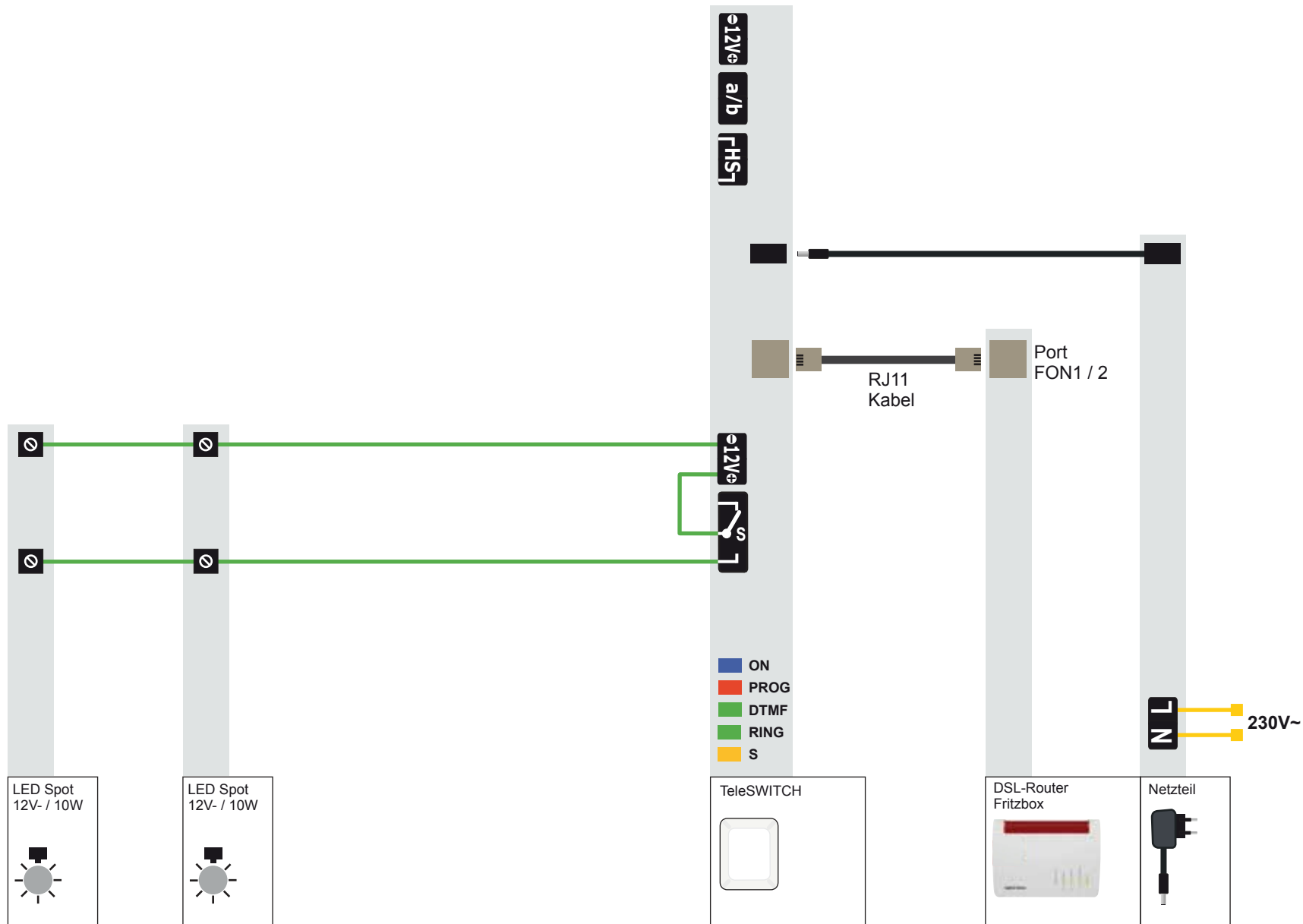

Aussenbeleuchtung mit Netzspannung

Funktionen:

In diesem Beispiel wird ein netzgespeistes Aussenlicht EIN- oder AUS geschaltet.

Programmierung EIN- / AUS-Funktion

Relais S: Beleuchtung Aussen

* 1 2 *

Beispiel Aktivierungsnummer 1234:

* 1 #1234* #

Halteschaltung erforderlich zum **Betrieb Programmierung AUS**

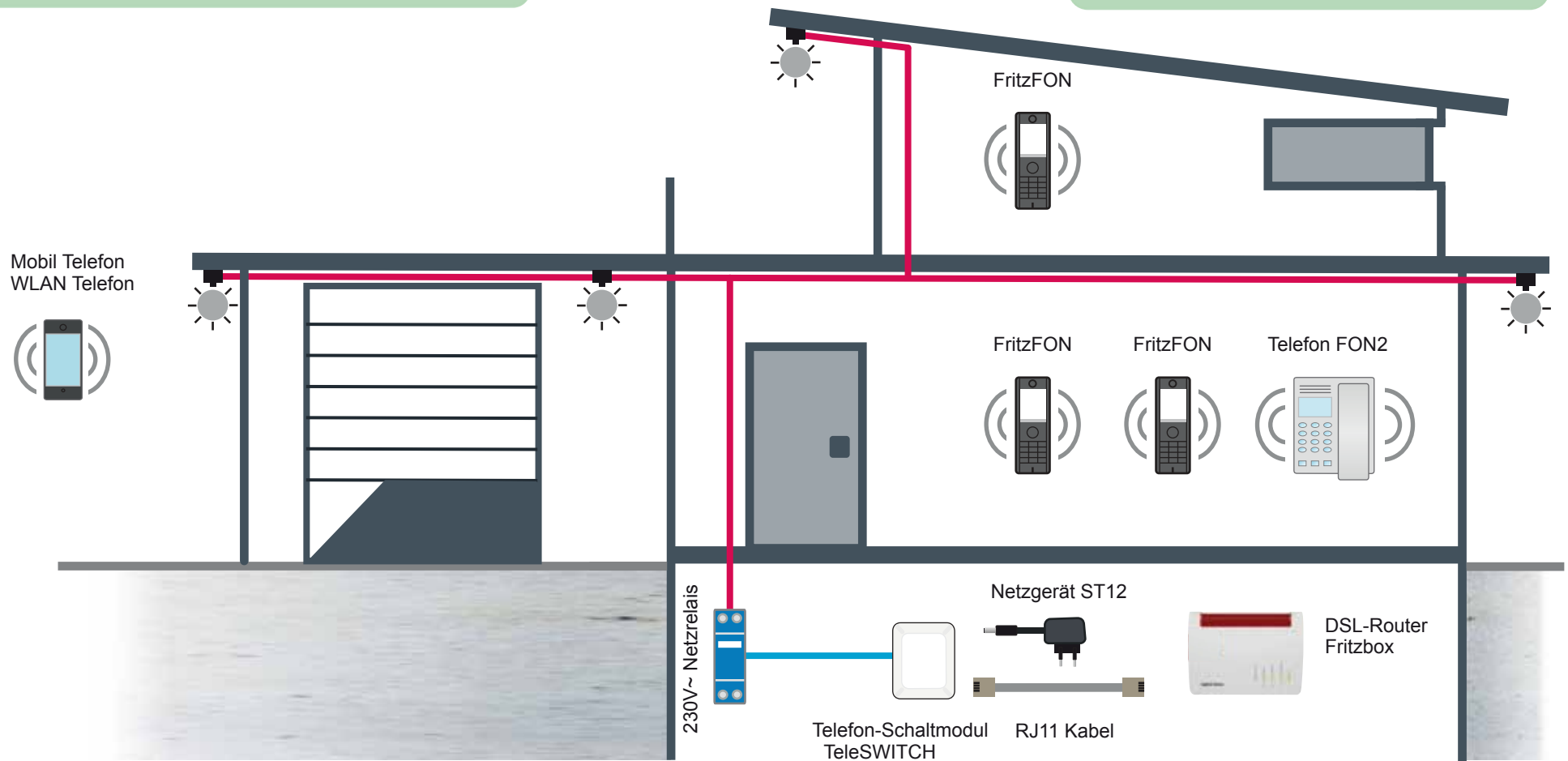

Aussenbeleuchtung mit Netzspannung

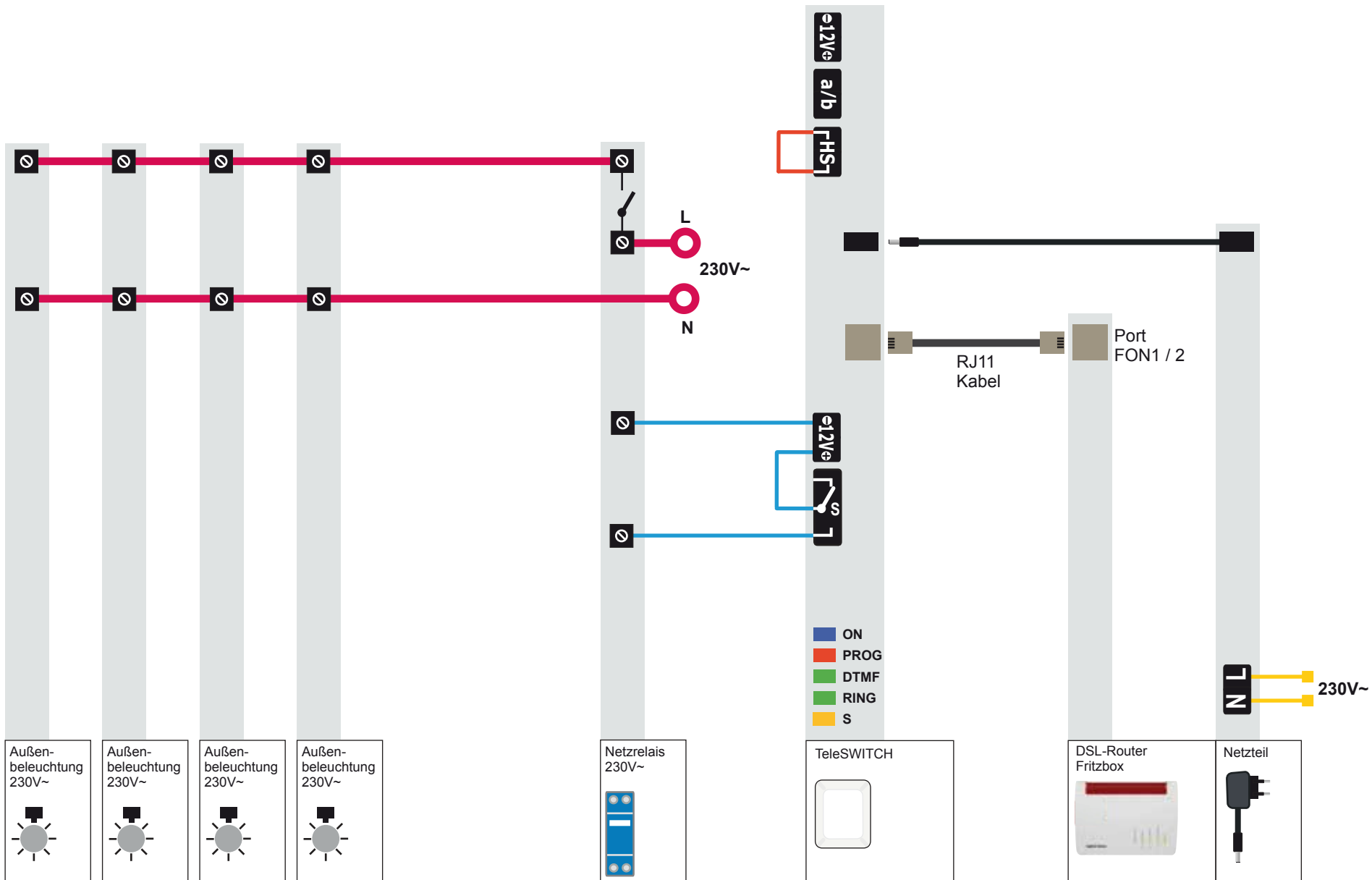

Optische Anrufsinalisierung

Funktionen:

In diesem Beispiel wird bei Anruf zusätzlich zum Läuten der Telefone ein Blinksignal mit 12V LED Spots geschaltet.

Statt optischer Anrufsinalisierung können auch akustische Signalgeber geschaltet werden.

Programmierung Rufstrom-Signal

Relais S: LED-Spots
Schaltart Blinklicht
* 1 6 *
Aktivierungsnummer entfällt
Halteschaltung entfällt: abheben Telefon stoppt Blinklicht
zum Betrieb Programmierung AUS

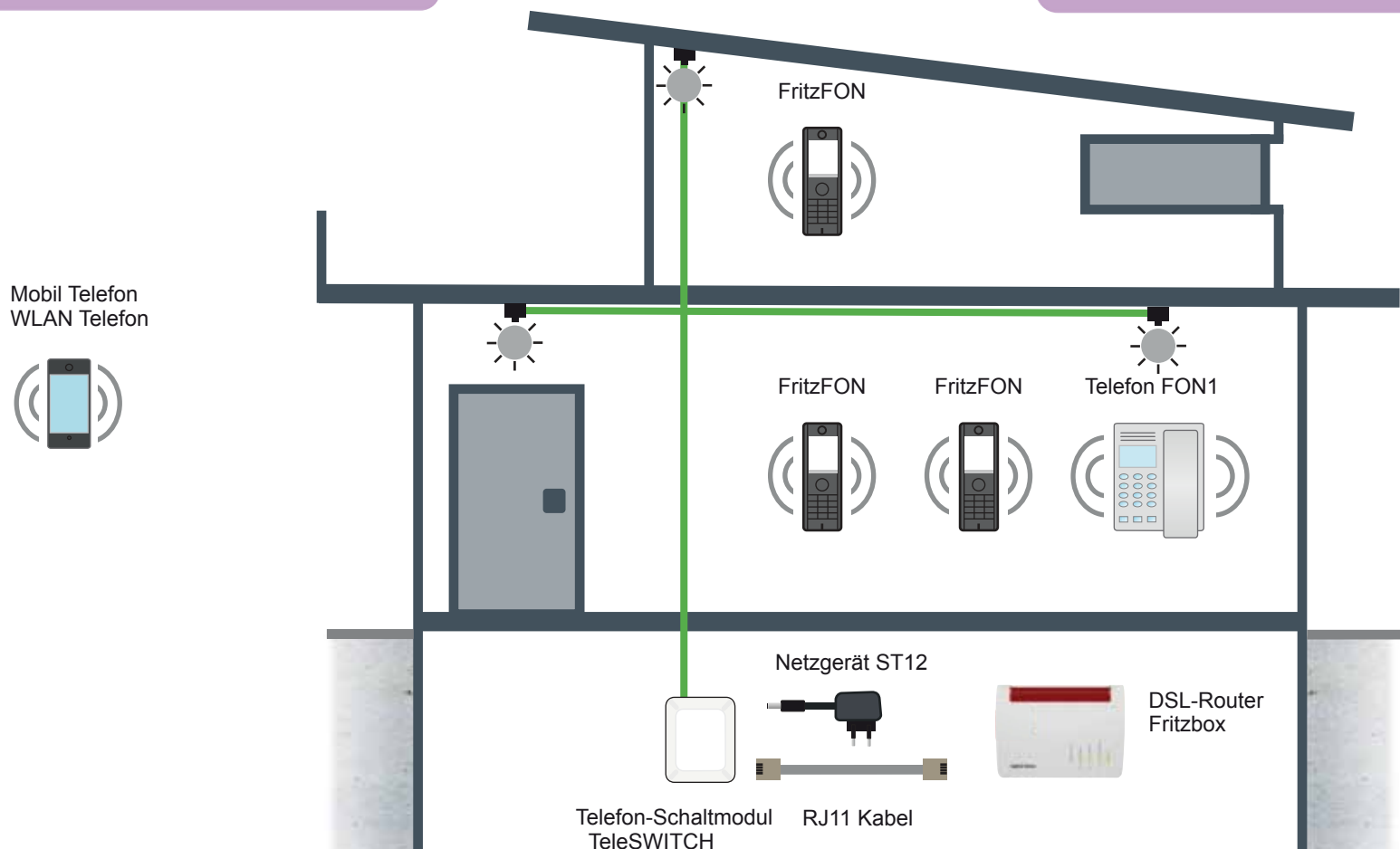

Optische Anrufsinalisierung

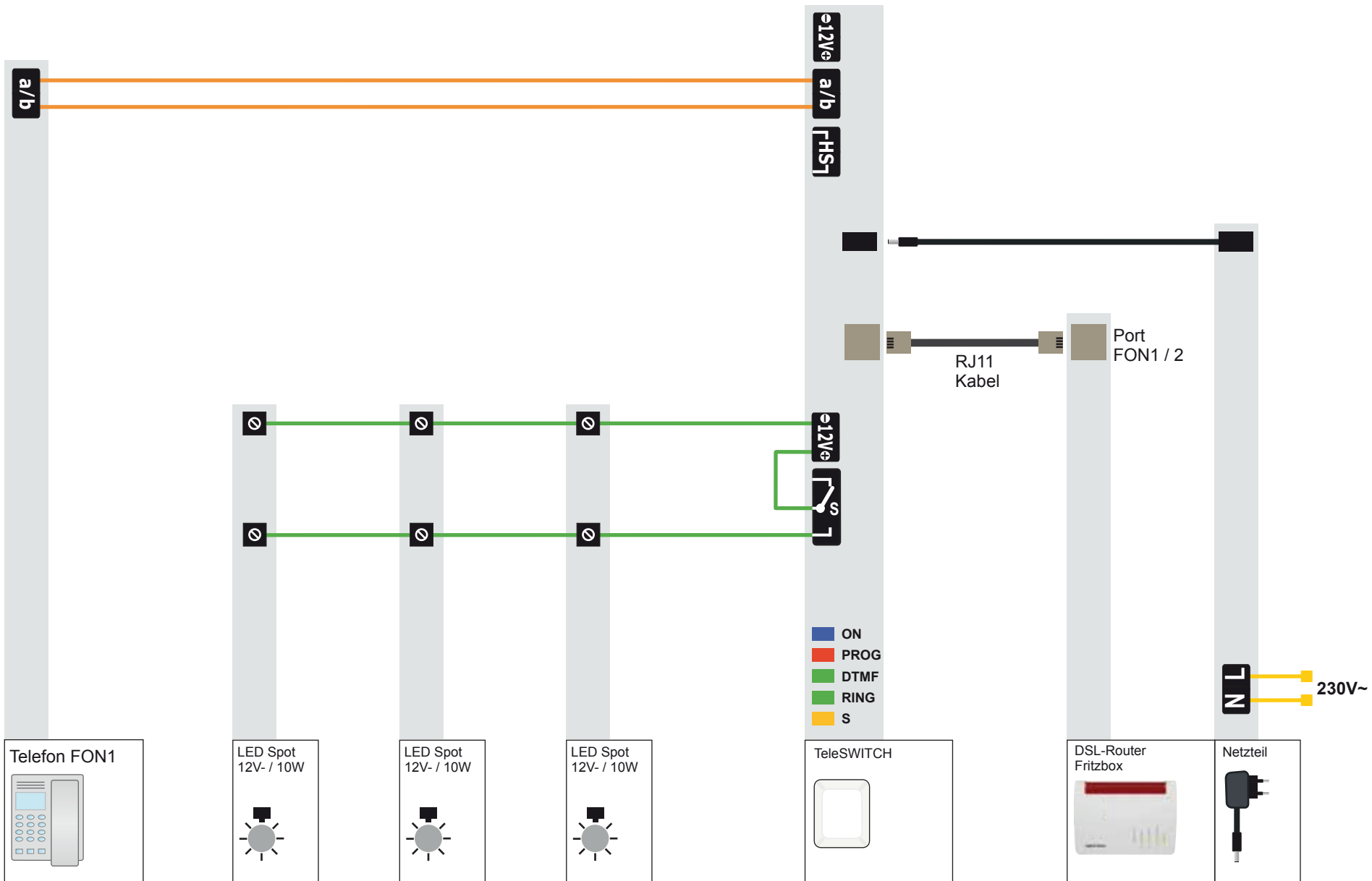

Klimaanlage in der Ferienwohnung einschalten

Funktionen:

In diesem Beispiel schalten wir die Klimaanlage in der Ferienwohnung Ein oder Aus.

Wichtig ist die akustische Rückmeldung über den Schaltzustand.

Programmierung EIN- / AUS-Funktion

Relais S: Klimaanlage

* 1 2 *

Beispiel Aktivierungsnummer 1234:

* 1 #1234* #

Halteschaltung ist notwendig

Bestätigungstöne EIN: *61*

zum **Betrieb Programmierung AUS**

Mobiltelefon

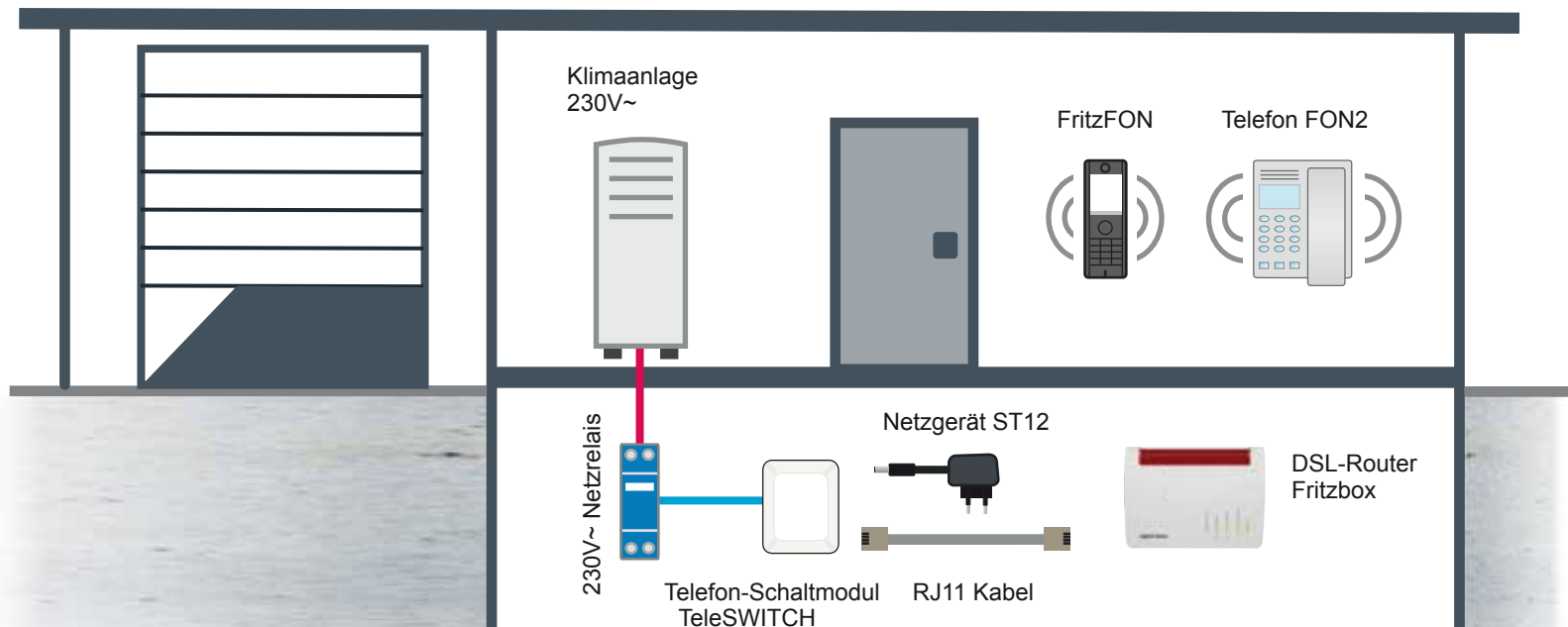

Klimaanlage in der Ferienwohnung einschalten

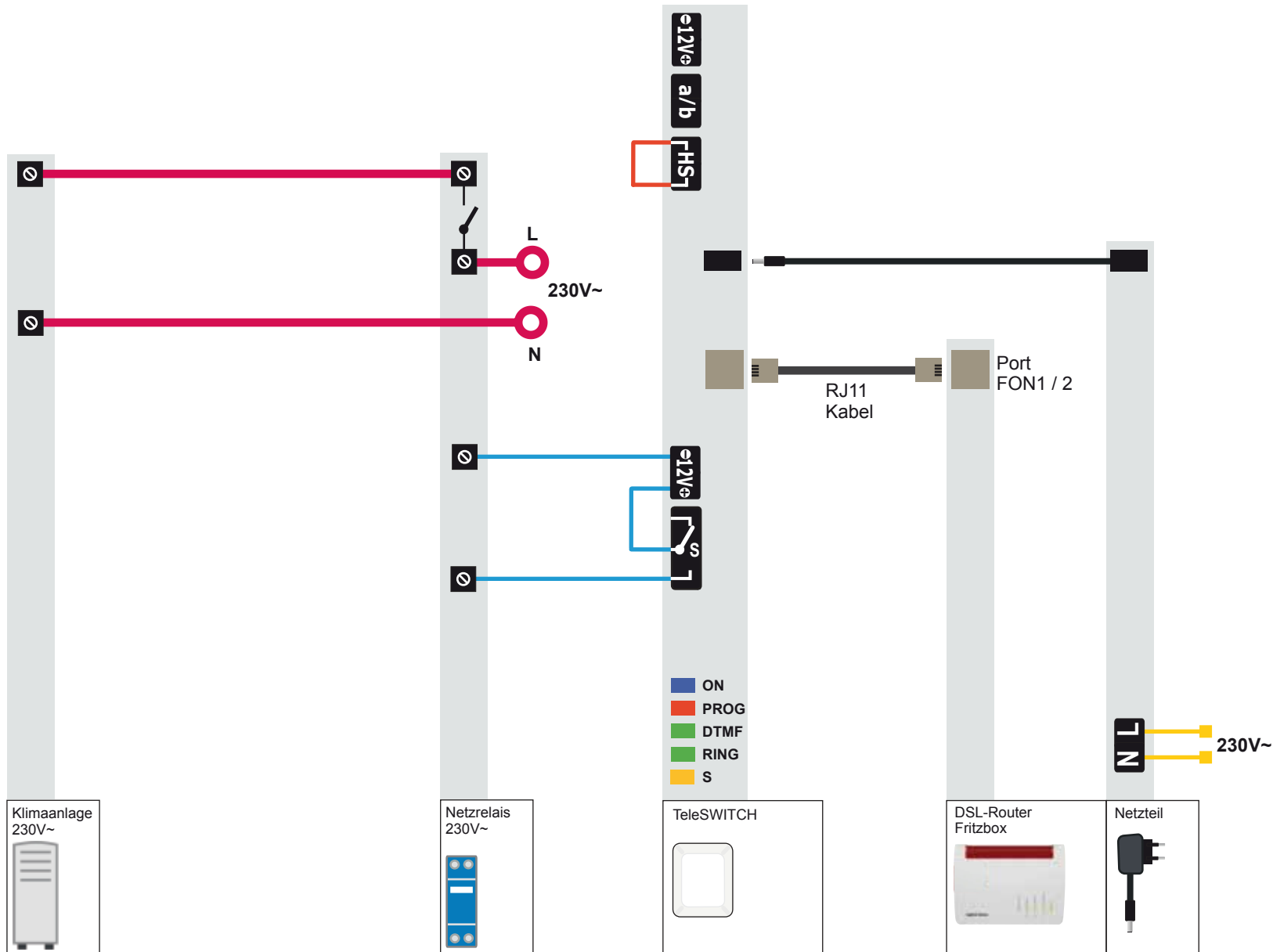

Aussenbeleuchtung mit Uhrzeitsteuerung in den Dämmerungsphasen

Funktionen:

In diesem Beispiel wird ein netzgespeistes Aussenlicht per Uhrzeit automatisch in den Dämmerungsphasen morgens und abends ein- und ausgeschaltet.
Zum neu Einstellen der Zeiten das TeleSWITCH anrufen und die Zeiten überschreiben.

Programmierung Uhrzeitsteuerung

Relais S: Beleuchtung Aussen

*** 1 0 ***

Beispiel Uhrzeit stellen: ***70 #1235***

Schaltzeit morgens:

***71 #0600* EIN / *72 #0900* AUS**

Schaltzeit abends:

***73 #1730* EIN / *74 #2245* AUS**

Halteschaltung erforderlich

zum Betrieb Programmierung AUS

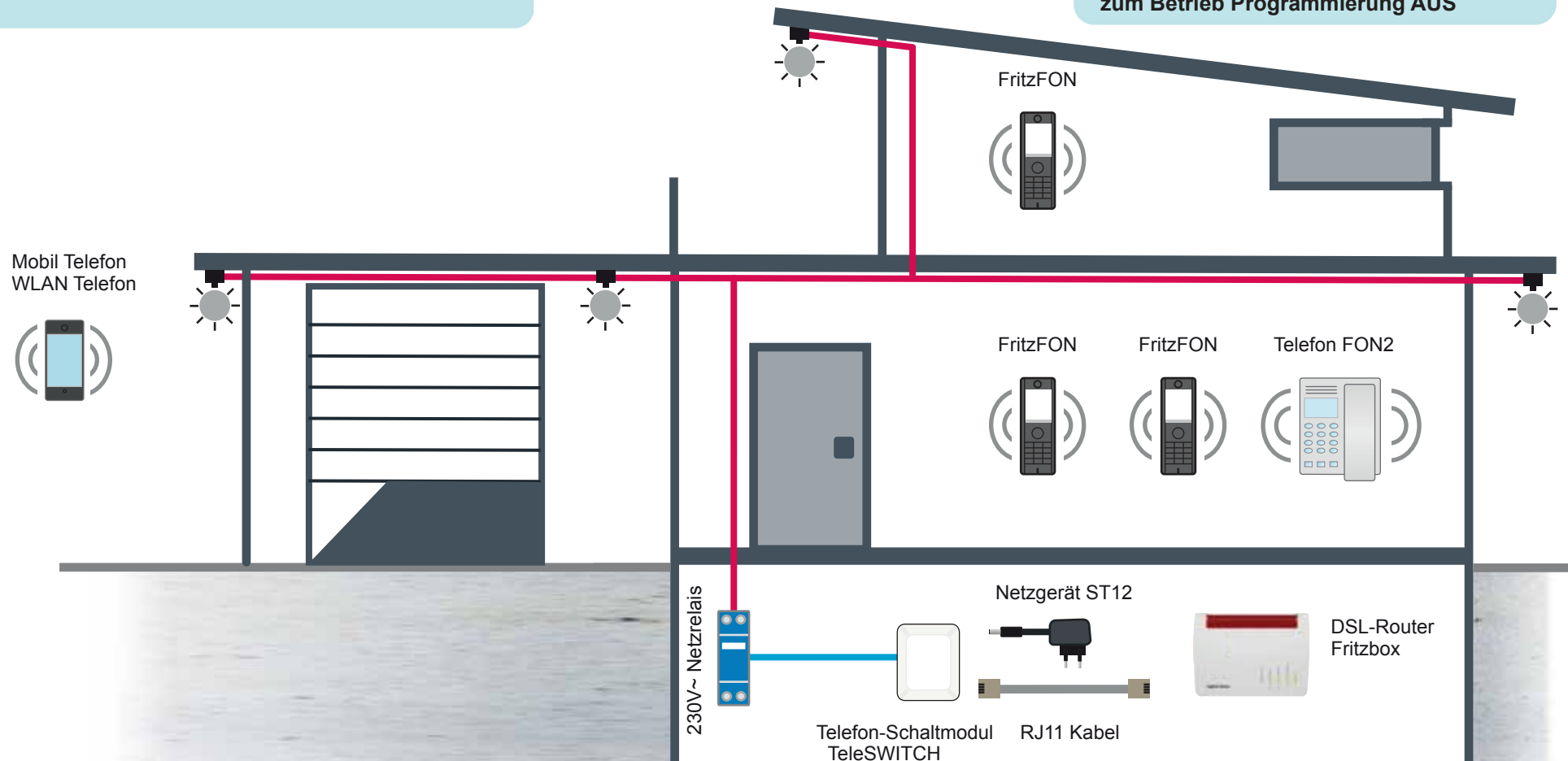

Aussenbeleuchtung mit Uhrzeitsteuerung in den Dämmerungsphasen

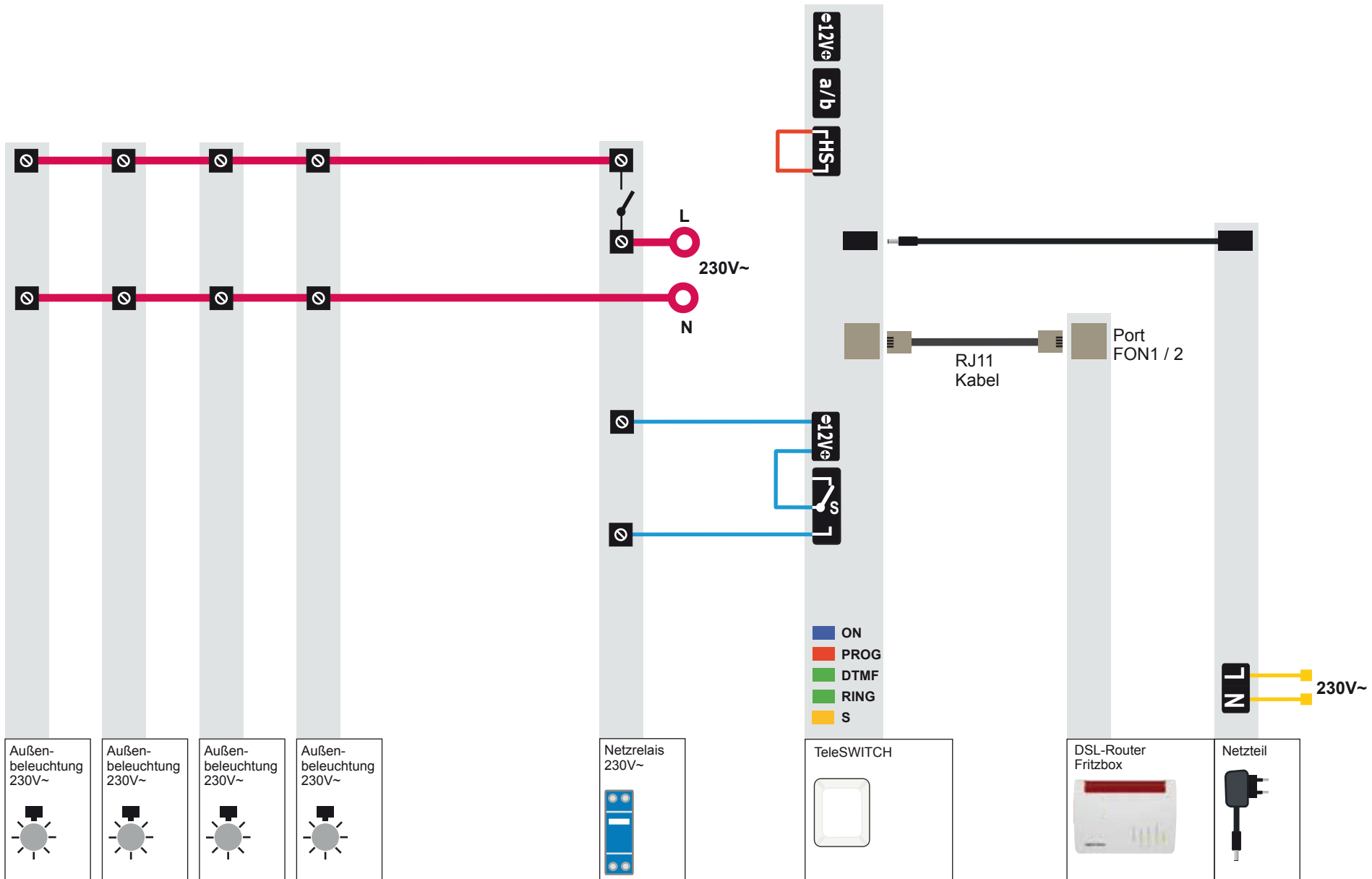



Friedensstr. 2
61191 Rosbach v.d.H

Tel: +49 6003 6461
Fax: +49 6003 6461